

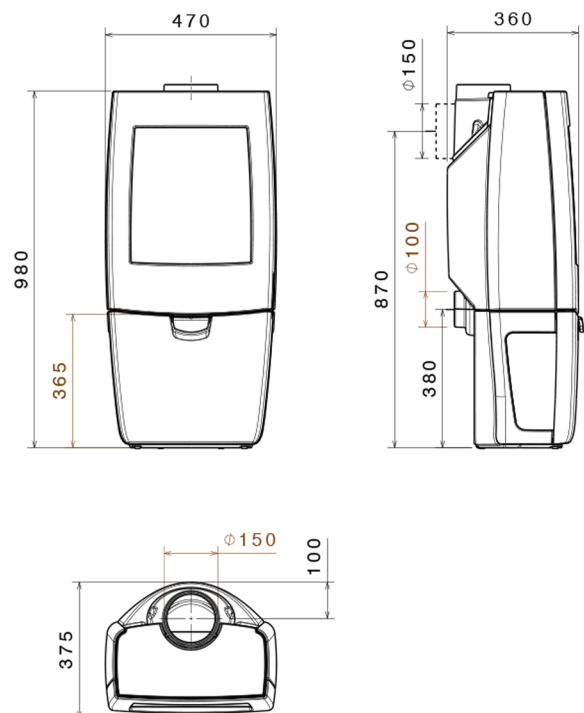

SENSE200

Especificaciones técnicas

Rendimiento 80 %
Potencia nominal: 7 kW
Potencia Máxima: 9 kW
Co al 13% O₂ = 0,07%
Capacidad 140 m³
Peso Neto 125 kg
Longitud Tronco 33 cm
Entrada Aire exterior: sí (opcional)





SENSE203

Especificaciones técnicas

Rendimiento 80 %
Potencia nominal: 7 kW
Potencia Máxima: 9 kW
Co al 13% O₂ = 0,07%
Capacidad 140 m³
Peso Neto 125 kg
Longitud Tronco 33 cm
Entrada Aire exterior: sí (opcional)

